

JVC

РУКОВОДСТВО
ПОЛЬЗОВАТЕЛЯ

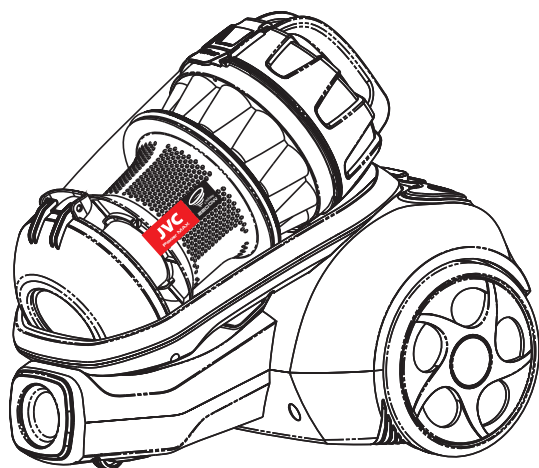

Пылесос
JH-VC410 / JH-VC411

Уважаемый покупатель!

Благодарим Вас за выбор продукции, выпускаемой под торговой маркой **JVC**.

Мы рады предложить вам изделия, разработанные и изготовленные в соответствии с высокими требованиями к качеству, функциональности и дизайну. Мы уверены, что вы будете довольны приобретением изделия нашей фирмы.

Перед началом эксплуатации прибора внимательно прочитайте данное руководство, в котором содержится важная информация, касающаяся вашей безопасности, а также рекомендации по правильному использованию прибора и уходу за ним.

Позаботьтесь о сохранности настоящего Руководства, используйте его в качестве справочного материала при дальнейшем использовании прибора.

СОДЕРЖАНИЕ

МЕРЫ ПРЕДОСТОРОЖНОСТИ И ТЕХНИКА БЕЗОПАСНОСТИ.....	4
КОМПЛЕКТАЦИЯ.....	6
УСТРОЙСТВО ПЫЛЕСОСА.....	6
СБОРКА.....	6
ЭКСПЛУАТАЦИЯ.....	7
ВЫБОР НАСАДКИ.....	7
ЧИСТКА И УХОД.....	8
ДОПОЛНИТЕЛЬНАЯ ИНФОРМАЦИЯ.....	9
БЕЗОПАСНАЯ УТИЛИЗАЦИЯ.....	9
ТЕХНИЧЕСКИЕ ХАРАКТЕРИСТИКИ.....	10
ИНФОРМАЦИЯ О СЕРТИФИКАТЕ СООТВЕТСТВИЯ.....	10
СЕРВИСНОЕ ОБСЛУЖИВАНИЕ.....	10

МЕРЫ ПРЕДОСТОРОЖНОСТИ И ТЕХНИКА БЕЗОПАСНОСТИ

- Пылесос разработан исключительно для бытового применения и должен быть использован строго по назначению. Прибор не предназначен для коммерческого и промышленного использования.
- Перед подключением к электросети убедитесь в том, что напряжение, указанное на пылесосе, соответствует напряжению электросети. Напряжение указано в технических характеристиках пылесоса.
- Запрещается использовать поврежденный или неисправный пылесос, в т. ч. при поврежденном шнуре питания.
- Всегда следует отключать пылесос от сети, если вы не пользуетесь пылесосом, а также перед его разборкой или чисткой.
- Не тяните пылесос за гибкий шланг или за шнур питания. Регулярно проверяйте состояние гибкого шланга. Не используйте шланг, если он поврежден.

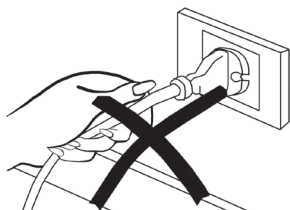

- При отключении пылесоса от электросети запрещается тянуть за шнур питания. Беритесь за вилку.

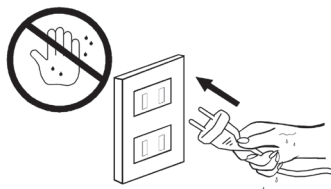

- При подключении к электросети и во время работы запрещается прикасаться к вилке и шнуру питания мокрыми руками.

- Запрещается оставлять включенный пылесос без присмотра.
- Во время работы пылесос должен находиться в горизонтальном положении, следите за устойчивостью пылесоса на неровных поверхностях, например на лестнице.
- Если насадка, удлинительная трубка, шланг или всасывающее отверстие пылесоса засорились, немедленно отключите пылесос, удалите мусор и снова включите пылесос.
- Запрещается использовать пылесос без фильтров.
- Запрещается погружать пылесос в воду и другие жидкости или разбрызгивать на пылесос воду и другие жидкости.

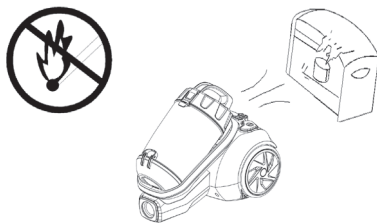

- Запрещается использовать пылесос слишком близко от источников тепла (например, радиаторов или печей).
- Если вы используете пылесос длительное время, то извлеките сетевой шнур на 2/3, иначе возможен перегрев или повреждения шнура.
- Запрещается перекрывать воздуховыпускные отверстия.
- Запрещается ставить пылесос на шнур питания.

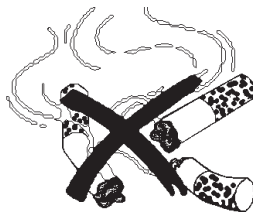

- Запрещается убирать пылесосом горячий пепел, угольки, окурки и т.д.

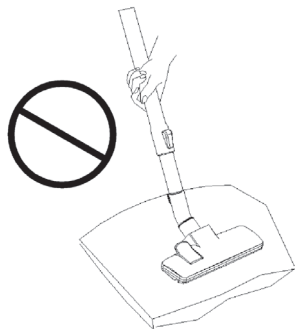

- Запрещается пытаться убирать пылесосом крупные предметы.



- Запрещается убирать пылесосом разбитое стекло, острые предметы, иглы, канцелярские кнопки, скрепки и т.п.
- Запрещается убирать пылесосом краситель, используемый в принтерах или копировальных машинах, т.к. он является электропроводящей смесью.
- Запрещается убирать пылесосом ядовитые, взрывоопасные и разъедающие вещества.
- Запрещается убирать пылесосом асбест или асбестовую пыль.

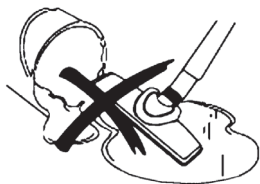

- Запрещается убирать пылесосом воду и другие жидкости.
- Запрещается использовать химические растворители для очистки пылесоса.
- При возникновении неполадок обращайтесь в сервисные центры производителя. Неквалифицированный ремонт

может стать причиной несчастного случая или травмы пользователя, а кроме того приводит к лишению вас права на гарантийное обслуживание.

- Запрещено использование пылесоса людьми с ограниченными физическими, сенсорными и ментальными способностями (в том числе детьми) без присмотра людьми, ответственными за их безопасность.
- Не допускайте использования пылесоса в качестве игрушки.
- Храните пылесос в недоступном для детей месте.
- Производитель не несет ответственность за повреждения, которые возникли вследствие неправильного обращения с пылесосом.

ВНИМАНИЕ!

Прекратите использование пылесоса, когда контейнер заполнится до отметки максимального уровня, и проведите его чистку.

КОМПЛЕКТАЦИЯ

Пылесос

Гибкий шланг

Телескопическая трубка

Универсальная насадка-щетка ковер/пол



Насадка для уборки труднодоступных мест

Насадка для чистки мягкой мебели

Инструкция по эксплуатации

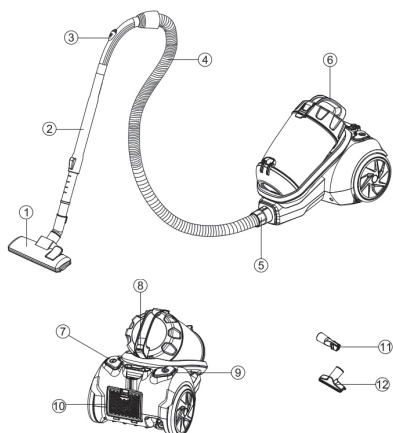
УСТРОЙСТВО ПЫЛЕСОСА



1. Универсальная насадка-щетка ковер/пол
2. Телескопическая трубка
3. Регулятор силы всасывания на ручке
4. Гибкий шланг
5. Фиксатор гибкого шланга
6. Ручка для переноски
7.  Кнопка включения/выключения
8.  Кнопка снятия контейнера для сбора пыли
9.  Кнопка автоматической смотки шнура
10. Регулятор мощности
11. Насадка для уборки труднодоступных мест с откидной щеткой
12. Насадка для чистки мягкой мебели

СБОРКА

ВНИМАНИЕ!

Запрещается подключать пылесос к электросети, если он не полностью собран.

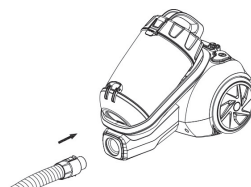

1. Выровняйте наконечник гибкого шланга относительно воздухозаборного отверстия на корпусе пылесоса, а затем вставьте в отверстие до защелкивания фиксатора.

Чтобы отсоединить гибкий шланг от корпуса, нажмите на кнопки по бокам наконечника шланга и потяните.



2. Соедините телескопическую трубку с ручкой гибкого шланга.

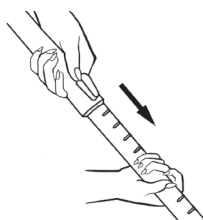



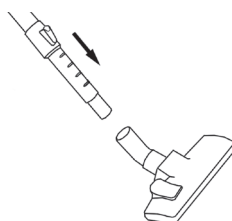

3. Отрегулируйте длину телескопической трубки.

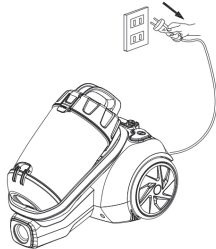

4. Установите на трубку подходящую насадку.

ЭКСПЛУАТАЦИЯ



1. Возьмитесь за вилку питания и вытяните шнур питания до желтой отметки. Не вытягивайте шнур питания далее красной отметки.
2. Подключите вилку питания к электрической розетке и нажмите кнопку включения/выключения  на корпусе пылесоса, чтобы его включить.
3. Выполните уборку. Вы можете изменять мощность всасывания с помощью регулятора на корпусе.
Вы можете также изменять мощность всасывания, открывая или закрывая воздушную заслонку на ручке.
4. По окончании работы нажмите кнопку включения/выключения , чтобы выключить пылесос.
5. Отключите вилку питания от розетки.
6. Аккуратно придерживая вилку, нажмите кнопку автоматической смотки шнура , чтобы убрать шнур питания.
7. По окончании использования уберите пылесос на хранение.

ВЫБОР НАСАДКИ

Универсальная насадка-щетка

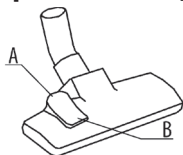

Универсальная насадка-щетка может использоваться как для уборки пола, так и для уборки ковров. С помощью рычажка на щетке выберите подходящее положение:

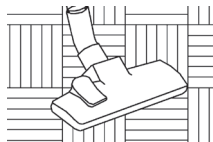

- щетина выдвинута – для уборки пола;

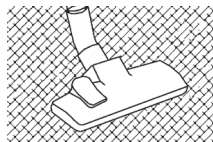

- щетина убрана – для уборки ковра.

Насадка для уборки труднодоступных мест с откидной щеткой



Используйте узкую насадку со сложенной щеткой для уборки углов, батарей, узких пространств между мебелью и стенами и других труднодоступных мест.

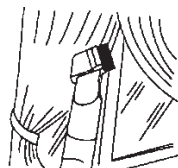

Для уборки пыли с поверхности мебели вы можете использовать эту же насадку с выдвинутой щеткой.

Насадка для чистки мягкой мебели

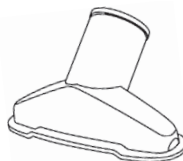

Используйте насадку для чистки мягкой мебели для уборки пыли с мягкой мебели, портьер, занавесок и других поверхностей с тканевой обшивкой.

ЧИСТКА И УХОД

ВНИМАНИЕ!

Прекратите использование пылесоса, когда контейнер заполнится до отметки максимального уровня, и проведите его чистку.

Выключите пылесос и отсоедините шнур питания от электросети. Очистите внешнюю поверхность пылесоса мягким моющим средством. Агрессивные или абразивные средства могут повредить внешнюю поверхность.

Если мощность всасывания стала низкой, проверьте, возможно, наполнился контейнер для сбора пыли, засорились фильтры или какой-либо предмет застрял в насадке, трубке или шланге.

Чистка контейнера для сбора пыли

Когда пыль достигает максимальной отметки на контейнере для сбора пыли, это означает, что нужно провести чистку контейнера.

Выключите пылесос и отсоедините шнур питания от электросети.

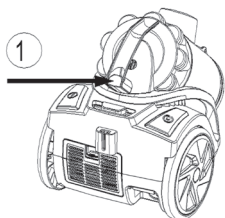

1. Нажмите на кнопку для снятия контейнера.

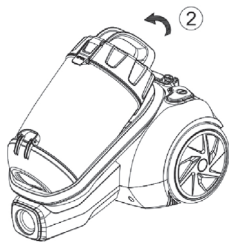

2. Снимите контейнер для сбора пыли.

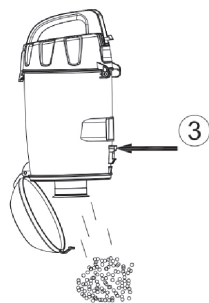

3. Расположите контейнер над мусорным ведром и нажмите на кнопку открытия контейнера.
4. Вытряхните оставшуюся пыль и закройте нижнюю крышку контейнера.

Чистка фильтра двигателя



- Снимите контейнер для сбора пыли.
Откройте верхнюю крышку контейнера.

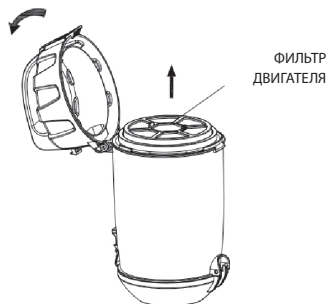

- Извлеките фильтр и расположите его над мусорным ведром. Постучите по нему, чтобы вытряхнуть пыль.

При сильном загрязнении промойте фильтр прохладной водой под краном. Запрещается мыть фильтр горячей водой или использовать для его мытья моющие средства. Запрещается стирать фильтр в стиральной машине.

Дайте фильтру полностью высохнуть в течение 24 часов. Запрещается сушить фильтр с помощью фена или на батарее.

Затем соберите и установите фильтр обратно в контейнер, а контейнер установите на пылесос.

ВНИМАНИЕ!

Запрещается использовать пылесос без фильтра двигателя.

Чистка воздуховыпускного фильтра

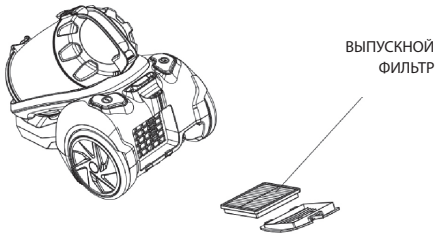

Снимите воздуховыпускную решетку и извлеките фильтр.

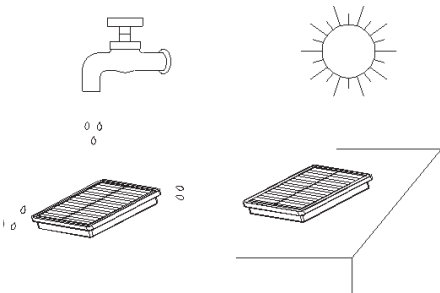

Почистите фильтр щеткой. При сильном загрязнении промойте его прохладной водой под краном. Запрещается мыть фильтр горячей водой или использовать для его мытья моющие средства.

Дайте фильтру полностью высохнуть в течение 24 часов. Запрещается сушить фильтр с помощью фена или на батарее.

Запрещается стирать фильтр в стиральной машине.

Установите фильтр обратно, а затем воздуховыпускную решетку.

ДОПОЛНИТЕЛЬНАЯ ИНФОРМАЦИЯ

Если пылесос не работает, проверьте правильность подключения пылесоса к сети и исправность розетки электросети.

Если после проверки пылесос не работает, обратитесь в сервисный центр. Не разбирайте пылесос и не пытайтесь произвести его ремонт самостоятельно.

БЕЗОПАСНАЯ УТИЛИЗАЦИЯ



Ваше устройство спроектировано и изготовлено из высококачественных материалов и компонентов, которые можно утилизировать и использовать повторно.

Если товар имеет символ с зачеркнутым мусорным ящиком на колесах, это означает, что товар соответствует Европейской директиве 2002/96/ЕС.

Ознакомьтесь с местной системой раздельного сбора электрических и электронных товаров. Соблюдайте местные правила.

Утилизируйте старые устройства отдельно от бытовых отходов. Правильная утилизация вашего товара позволит предотвратить возможные отрицательные последствия для окружающей среды и здоровья людей.

ТЕХНИЧЕСКИЕ ХАРАКТЕРИСТИКИ

Напряжение питания: ~220-240 В, 50 Гц
 Максимальная мощность: 2200 Вт
 Максимальная мощность всасывания: 400 Вт
 Длина сетевого шнура: 5 м
 Максимальная емкость пылесборника: 3 л
 Класс электробезопасности: II

ПРИМЕЧАНИЕ:

Производитель оставляет за собой право на внесение изменений в конструкцию, дизайн и комплектацию прибора без дополнительного уведомления об этих изменениях.

ИНФОРМАЦИЯ О СЕРТИФИКАТЕ СООТВЕТСТВИЯ

Товар сертифицирован.
 Товар соответствует требованиям нормативных документов:
 ТР ТС 004/2011 «О безопасности низковольтного оборудования»;
 ТР ТС 020/2011 «Электромагнитная совместимость технических средств».
 ТР ТС 037/2016 «Об ограничении применения опасных веществ в изделиях электротехники и радиоэлектроники».
 При отсутствии копии нового сертификата в коробке спрашивайте копию у продавца.
 Полную информацию о сертификате соответствия вы можете получить у продавца или на сайте jvc-rus.ru.



Изготовитель:
 ПИОНИР ХАЙ ТЕХНОЛОДЖИ ЛИМИТЕД.
 Адрес: Офис Б 21/Ф Квонг Фат Хонг здание 1, Рамсей ст, Шеунг Ван, Гонконг.
 Сделано в Китае.

Импортер/организация, уполномоченная на принятие претензий на территории России:

ООО «СЕРВИС-ВИП». 144009, Московская область, г. Электросталь, ул. Корнеева, д. 6б, оф. 203.

** Данные могут быть изменены в связи со сменой изготовителя, продавца, производственного филиала, импортера в РФ. В случае изменения данных актуальная информация указывается на дополнительной наклейке, размещенной на упаковке изделия.*

Дата производства указана на упаковке или изделии.

Срок службы изделия – 3 года.

Гарантийный срок – 1 год.

Гарантийное обслуживание осуществляется согласно прилагаемому гарантийному талону. Гарантийный талон и инструкция по эксплуатации являются неотъемлемыми частями данного изделия.

СЕРВИСНОЕ ОБСЛУЖИВАНИЕ

Благодарим вас за приобретение продукции **JVC**. Мы рады предложить вам изделия, разработанные и изготовленные в соответствии с высокими требованиями к качеству, функциональности и дизайну. Мы уверены, что Вы будете довольны приобретением изделия от нашей фирмы. В случае если ваше изделие марки **JVC** будет нуждаться в техническом обслуживании, просим вас обращаться в один из авторизованных сервисных центров (далее – АСЦ). С полным списком АСЦ и их точными адресами вы можете ознакомиться на сайте jvc-rus.ru.

JVC
jvc-rus.ru